



EAC



ВАННА ПОЛИМЕРИЗАЦИОННАЯ АВТОМАТИЧЕСКАЯ модель ПВА 1.0 АРТ



**Руководство по эксплуатации
АВЕ 490.000.000 РЭ**

Декларация о соответствии
№ТС N RU D-RU.AI16.B.01998 от 20.04.2015

Изготовитель:
620102, Россия, Екатеринбург, Чкалова 3
ООО «ВЕГА-ПРО»
бесплатный звонок по России 8 800 700 12 20
тел. (343) 311-11-21, факс (343) 234-65-72
Сервис-центр: тел. (343) 234-66-23
бесплатный звонок по России 8 800 700 11 02

www.averon.ru

feedback@averon.ru

1 ОБЩИЕ ПОЛОЖЕНИЯ, ХАРАКТЕРИСТИКИ

1.1 Настоящее Руководство по эксплуатации действительно для Ванны полимеризационной автоматической ПВА АБЕРОН, ТУ 4342-043-52331864-2009, ОКП 434240, ТН ВЭД 8543709000, модель ПВА 1.0 АРТ (далее - ПВА).

1.2 Установка и эксплуатация ПВА должны проводиться в соответствии с требованиями, изложенными в настоящем Руководстве.

2 ХАРАКТЕРИСТИКИ

2.1 Условия эксплуатации

- температура окружающая..... 10...35°C
- влажность при 25 °С, не более..... 80 %

2.2 Основные технические характеристики

- температура нагрева20...100°C
- шаг установки температуры 1°C
- электропитание* ~220/230В 50/60Гц 8А
- длительность выдержки 0 мин...4:59 час
- шаг выдержки 1 мин
- загрузка стандартных бюгельных рамок2 шт (2 кюветы)
- загрузка рамок БЮГЕЛЬ 2.0 ПРЕСС 3 шт (6 кювет)
- объем воды, до 8 л
- габариты, не более350×355×365 мм
- масса, не более 12 кг
- режим работы..... продолжительный

* - вставка плавкая ВП2-1-10А-250В- 2 шт

2.3 Комплектность

Наименование	Обозначение	К-во
Автоматическая полимеризационная ванна	ПВА 1.0 АРТ	1
Крышка емкости		1
Шланг резиновый Ø _{внутр} 18 мм L=1 м с хомутом		1
Бюгельная рамка	БЮГЕЛЬ 2.0 ПРЕСС	2
Руководство по эксплуатации	АВЕ 490.000.000 РЭ	



“Внимание! Смотри сопроводительные документы” - необходимость предварительного изучения Руководства по эксплуатации, особенно раздела “Меры безопасности”

3 МЕРЫ БЕЗОПАСНОСТИ

Розетка электропитания должна иметь контакт защитного заземления.

Для смены предохранителей отключить сетевой шнур **ПВА** от розетки ~220/230В 50/60Гц.

Надежно фиксировать выпускной шланг для сброса нагретой воды на выходном штуцере и в технологической емкости, и при сливе в канализацию.

Остерегаться прикосновений к нагретым поверхностям рабочей емкости, крышки и ручки крана сброса при горячей полимеризации.

Опасаться пара при работе и открывании крышки после горячей полимеризации.

Запрещается:

- подвергать изделие механическому воздействию или изменять его конструкцию;
- включать **ПВА** со снятым кожухом.

4 УСТРОЙСТВО

4.1 Основные конструктивные элементы

- 1 — корпус с рабочей емкостью
- 2 — крышка емкости
- 3 — защитный экран от пара
- 4 — пульт управления (ПУ) с двухстрочным алфавитно-цифровым индикатором
- 5 — индикатор перегрева
- 6 — индикатор включения нагрева
- 7 — карман для документов (возможность намотки сетевого шнура)
- 8 — штуцер выходной для слива воды
- 9 — сетевой выключатель
- 10 — держатель вставок плавких
- 11 — сетевой шнур
- 12 — ручка крана слива воды



Рис.1



БЮГЕЛЬ 2.0 ПРЕСС



Рис.2



Рис.3

Изготовитель вправе вносить в конструкцию изменения, не ухудшающие потребительские свойства изделия.

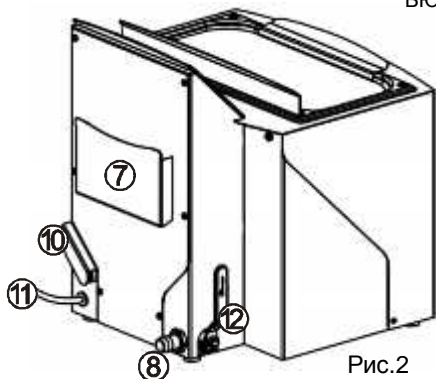
Режимы работы

ИСХОДНОЕ - после включения электропитания **ПВА**;

КОРРЕКЦИЯ ПАРАМЕТРОВ – для установки требуемых параметров;

ВЫПОЛНЕНИЕ ПРОГРАММЫ – автоматическое выполнение программы из четырех последовательных участков Нагрев 1 - Выдержка 1 - Нагрев 2 - Выдержка 2 с заданными параметрами (температура, время выдержки).

4.2 Назначение кнопок

Режим	Кнопки	Действия
ИСХОДНОЕ	 	переход к коррекции параметров
КОРРЕКЦИЯ ПАРАМЕТРОВ	   	- переход к следующему параметру - коррекция выбранного параметра - запуск, продолжение исполнения программы
ВЫПОЛНЕНИЕ ПРОГРАММЫ	 	- просмотр и коррекция параметров программы - прерывание программы
Сообщение о прерывании программы	 	- вернуться к выполнению программы - завершить выполнение программы и выход в коррекцию параметров
Сообщение о завершении работы	   	переход в режим Коррекции параметров

5 ЭКСПЛУАТАЦИЯ

5.1 Подготовка

- распаковать, при выявлении нарушений тары, внешнего вида и комплектности зафиксировать их и обратиться к Поставщику;
- выдержать при комнатной температуре 4 часа, если находилась в холоде;
- удалить защитную пленку с индикатора ПУ;
- подсоединить шланг для слива воды к выходному штуцеру **(8)**, шланг вывести в технологическую емкость или канал (см. Меры безопасности);
- закрыть кран **(12)**;
- поместить бюгельные рамки с загруженными кюветами в рабочую емкость;

ВНИМАНИЕ!

Установка трех бюгельных рамок БЮГЕЛЬ 2.0 ПРЕСС позволяет полимеризовать одновременно 6 кювет.

Допускаются незначительные неоднородности (разводы) декоративного покрытия рабочей емкости и крышки после проведения приемо-сдаточных испытаний ПВА.



- наполнить емкость водой до полного погружения кювет;
- включить питание сетевым выключателем (9), закрыть крышку (2) емкости.

5.2 Работа

5.2.1 ИСХОДНОЕ (после включения питания) - нагреватель выключен, на индикаторе:



где T=XX °C – температура рабочей емкости

Кнопками   - переход в КОРРЕКЦИЮ ПАРАМЕТРОВ.

5.2.2 КОРРЕКЦИЯ ПАРАМЕТРОВ - на индикаторе:







T1 – конечная температура Нагрева 1 (первый участок);

t1 – время Выдержки 1 при T1 (второй участок);

T2 – конечная температура Нагрева 2 (третий участок);

t2 – время Выдержки 2 при T2 (четвертый участок).

Выбор изменяемого параметра (T1, T2, t1, t2) осуществляется последовательными нажатиями кнопки . Доступный для коррекции параметр мигает.

Изменение значения параметра - кнопками  . Установленные значения сохраняются автоматически при запуске программы. При удержании кнопки в течение 1 сек изменение производится автоматически. Остановка – нажатием  .

ВНИМАНИЕ!

В процессе выполнения программы на участках **НАГРЕВ** и **ВЫДЕРЖКА** возможна коррекция температуры и времени выдержки.

При переходе на участок **ВЫДЕРЖКА** допускается температурный выбег, не влияющий на технологический процесс.

5.2.3 Автоматическое выполнение программы с заданными параметрами

5.2.3.1 Запуск программы

Для запуска выполнения программы нажать кнопку  из режима КОРРЕКЦИИ ПАРАМЕТРОВ.

Индикация при запуске:



Охладите камеру!

Если текущая температура T выше заданной T_3 более чем на 10°C , запуск программы блокируется и на индикатор выводится сообщение

Для продолжения работы необходимо охладить емкость. Рекомендуется долить в нее холодную воду, предварительно слив часть горячей воды с помощью крана (12). Нажать . ПВА перейдет в режим **коррекции параметров**.

Запустить программу (см. выше).

5.2.3.2 Исполнение программы

Во время исполнения программы на индикаторе отображается информация о выполняемом участке: заданная и текущая температура или заданное и текущее время выдержки.

При индикации:

Нагрев 2
 $T_3 = 70^{\circ}\text{C}$ $T = 67^{\circ}\text{C}$

при выполнении участка **НАГРЕВ 2**

T_3 – заданная температура

T – текущая температура

Выдержка 2
04:57:16 $T = 80^{\circ}\text{C}$

при выполнении участка **ВЫДЕРЖКА 2**

t – **XX:XX:XX** оставшееся время выдержки при T_2



T – **XX** текущая температура

Во время исполнения программы возможна коррекция ее параметров по нажатию кнопки .

Если в результате коррекции на участке выдержки установленная температура стала выше текущей более чем на 5°C , то осуществляется автоматический переход на соответствующий участок нагрева.

5.2.3.3 Прерывание программы

Остановить?
() Нет / () Да

Для прерывания выполнения программы нажать  и подтвердить кнопкой . При этом ПВА перейдет в состояние **Завершение**

работы (п.5.2.3.4).

Отмена прерывания программы (до подтверждения) – кнопка .

5.2.3.4 Завершение работы

Процесс завершен

По завершении выполнения программы звучит периодический звуковой сигнал и индикация сообщения:

При нажатии любой кнопки **ПВА** возвращается в режим **КОРРЕКЦИИ ПАРАМЕТРОВ**.

Пользуясь рукавицами, осторожно открыть крышку и достать рамку с кюветами. Для удобства, крышку можно установить в пазы на отгибе защитного экрана. Если рамка скрыта водой, для ее выемки можно использовать крючки, согнутые из проволоки (см. Меры безопасности).



5.2.4 По окончании работ выключить электропитание сетевым выключателем. При длительных перерывах в работе отсоединить **ПВА** от сетевой розетки ~220/230В 50/60Гц.

6 ТРАНСПОРТИРОВАНИЕ И ХРАНЕНИЕ

6.1 Транспортирование **ПВА** проводится в таре изготовителя всеми видами крытых транспортных средств по действующим для них правилам.

Условия транспортирования: температура от минус 50 до 50°C, относительная влажность до 100% при температуре 25°C.

6.2 **ПВА** должна храниться на закрытых складах в упаковке предприятия-изготовителя, на стеллажах в один ряд при температуре от минус 50 до 40°C и относительной влажности до 98% при температуре 25°C. Не допускается хранение **ПВА** совместно с кислотами и щелочами.

7 ТЕХНИЧЕСКОЕ ОБСЛУЖИВАНИЕ

7.1 Следить за чистотой рабочей емкости.

Удалять из емкости остатки воска для исключения попадания его в сливную систему. По мере накопления конденсата на верхней поверхности кожуха проводить очистку мягкой сухой тканью.



По мере загрязнения проводить очистку наружных и внутренних поверхностей **ПВА** от пыли влажной мягкой тканью, губкой (моющие средства по ГОСТ 25644-96).

7.2 При засорении прочистить сливную систему.

8 УТИЛИЗАЦИЯ

В составе **ПВА** не содержится драгметаллов и опасных веществ. Специальных мер по утилизации (уничтожению) **ПВА** не требуется.

9 УСТРАНЕНИЕ НЕИСПРАВНОСТЕЙ

Индикация	Причина	Что делать
«Сбой по питанию! dT=XX°C»	Сообщение о сбое питания при T>10°C	Нажать  для продолжения
«Неиспр. датч. Т»	Неисправный датчик температуры	Обратиться в сервис 
«Неиспр. нагреватель»	Неисправный нагреватель	Обратиться в сервис 

Примечание:  - если дефект не устранен - обратитесь к продавцу или в ближайшее представительство АБЕРОН.

10 ГАРАНТИИ

10.1 Изготовитель гарантирует соответствие **ПВА** требованиям действующей технической документации в случае соблюдения потребителем условий эксплуатации, транспортирования и хранения согласно настоящему Руководству.

10.2 Гарантийный срок – 24 месяца с даты продажи, если она не указана, то с даты выпуска предприятием-изготовителем.

Срок службы - не менее 3 лет. Критерием предельного состояния является невозможность или технико-экономическая нецелесообразность восстановления работоспособности **ПВА**.

10.3 Претензии на гарантию не принимаются при наличии механических повреждений или не санкционированного Изготовителем доступа в конструкцию.

10.4 Изготовитель (Представительство) осуществляет бесплатно ремонт или замену продукции в течение гарантийного срока эксплуатации, при выполнении п.п.10.1, 10.3, по письменной заявке владельца, с предъявлением настоящего Руководства или копии документа, подтверждающих покупку (чек, платежное поручение) и комплектацию продукции, предоставляемой:

- для замены – согласно покупной комплектации;

- для ремонта – по согласованию с исполнителем, осуществляющим ремонт.

Для замены или ремонта продукция предоставляется в упаковке Изготовителя в ЧИСТОМ виде. Устранение повреждений, полученных при доставке, и работы по приведению в надлежащий вид осуществляются за счет владельца оборудования.

СВИДЕТЕЛЬСТВО О ПРИЕМКЕ

Настоящим подтверждается соответствие требованиям технической документации

Исправления не допускаются

модель ПВА 1.0 АРТ	
Заводской номер	
ИНФО для СЦ	
Контролер ООО «ВЕГА-ПРО»	_____ м.п. (подпись)
Дата выпуска _____	Упаковщик м.п. _____
Дата продажи _____	Продавец м.п. _____

Если поле даты продажи не заполнено или исправлено,
то гарантия исчисляется с даты выпуска.