



**ЕАС**



# УСТРОЙСТВО СВЕРЛИЛЬНОЕ серия УЗС



**Руководство по эксплуатации  
АВЕ 478.000.001 РЭ**

Декларация о соответствии  
ЕАЭС N RU Д-РУ.НВ27.В.15265/20 от 02.09.2020

**ПРАЙС АВЕРОН** всегда под рукой на мобильном



Приложение ПРАЙС АВЕРОН  
для Android на



<https://play.google.com/store/apps/details?id=ru.averon.averonprice.xml>

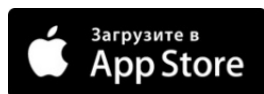

Приложение ПРАЙС АВЕРОН  
для IOS (iPhone и iPad) на



<https://apps.apple.com/ru/app/прайс-аверон/id1484614177>

## 1 ОБЩИЕ ПОЛОЖЕНИЯ, ХАРАКТЕРИСТИКИ

1.1 Настоящее Руководство по эксплуатации распространяется на Устройство сверлильное серии УЗС (далее – **УЗС**), ТУ 28.49.12-037-52331864-2020, ТН ВЭД 8465950000.

1.2 **УЗС** предназначен для сверления гипса или пластмассы при изготовлении разборных моделей.

### 1.3 Условия эксплуатации

- окружающая температура .....10...35 °С
- влажность при 25 °С, не более .....80 %

### 1.4 Основные технические характеристики

- номинальная скорость вращения инструмента.....3000 об/мин
- диаметр рабочей части спецсверла ..... 2 мм
- диаметр хвостовика спецсверла..... 3 мм
- максимальное перемещение столика по вертикали ..... 12 мм
- диаметр рабочего столика ..... 108 мм
- электропитание (вход адаптера) ..... ~220/230В 50/60Гц 1,4А
- электропитание (выход адаптера)..... 12В 5А
- масса, не более .....4,0 кг
- габариты, не более ..... 135×195×335 мм

### 1.5 Особенности

- инфракрасный датчик автоматически включает устройство при установке модели на рабочий столик;
- регулировка глубины сверления;
- световое позиционирование оси сверления;
- защита от попадания гипсовой пыли в механизмы и рабочие органы;
- мусоросборник для отходов от сверления.

## 2 МЕРЫ БЕЗОПАСНОСТИ

Остерегаться прикосновений к вращающемуся инструменту.

Запрещается использование гнутых или правленных инструментов во избежание травм при их деформации или разрушении.

Не допускать прямого попадания луча формирователя световой метки в глаза.

При повышенной чувствительности к цвету или яркости световой метки, а также быстрой утомляемости глаз при наблюдении световой метки – использовать защитные очки.

Отключать **УЗС** от сетевой розетки:

- при смене сверла, регулировке глубины сверления и очистке мусоросборника;
- при подготовке к техническому обслуживанию и длительных перерывах в работе.

---

Изготовитель вправе вносить в конструкцию изменения, не ухудшающие потребительские свойства изделия.



**“Внимание! Смотри сопроводительные документы”** - необходимость предварительного изучения Руководства по эксплуатации, особенно раздела “Меры безопасности”

### 3 КОМПЛЕКТНОСТЬ

Таблица 1

Наименование	Кол-во
Устройство сверлильное	1
включая: столик рабочий	1
контейнер для отходов	1
Спецсверло Ø 2,0 мм СВЕРЛО 2.0 ПИН (установлено)	1
Адаптер сетевой	1
Шнур сетевой (к адаптеру)	1
Отбойник резиновый (установлен)	1
Этикетка в комплект АВЕ 478.000.001 ЭТК	

### 4 КОНСТРУКЦИЯ

- 1 – блок электродвигателя
- 2 – основание
- 3 – рабочий столик
- 4 – втулка направляющая
- 5 – мусоросборник
- 6 – упор
- 7 – инфракрасный датчик
- 8 – формирователь световой метки
- 9 – стойка
- 10 – резиновый отбойник
- 11 – выключатель питания
- 12 – гнездо для подключения адаптера
- 13 – спецсверло
- 14 – сетевой адаптер

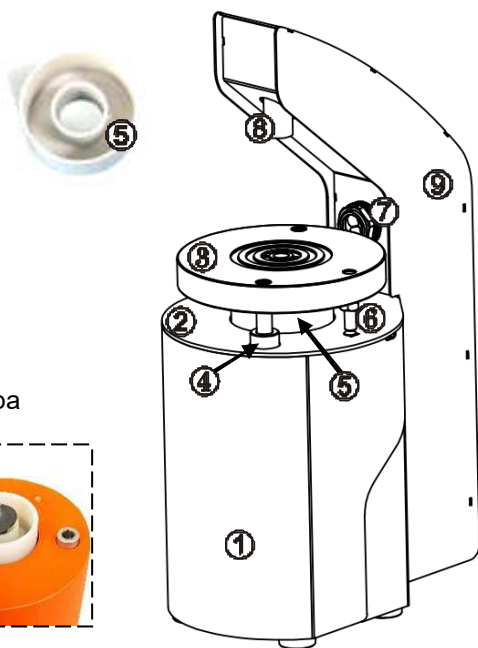
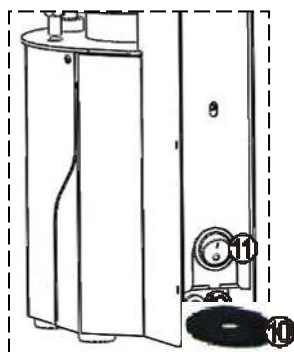

## 5 ЭКСПЛУАТАЦИЯ

### 5.1 Подготовка

5.1.1 Распаковать, при выявлении нарушений тары, внешнего вида и комплектности зафиксировать их и обратиться к Поставщику.

5.1.2 Выдержать **УЗС** при комнатной температуре 4 часа, если находилось в холоде.

5.1.3 Разместить **УЗС** на устойчивой горизонтальной поверхности, обеспечив свободный доступ в рабочую зону.

5.1.4 Спецсверло не должно выступать за плоскость рабочего столика (3).

5.1.5 Отбойник (10) должен быть надет на спецсверло (13).

5.1.6 Установить мусоросборник (5).

5.1.7 Установить рабочий столик (3).

5.1.8 Включить разъем адаптера (14) в гнездо (12). Включить разъем сетевого шнура к адаптеру, а вилку - в розетку сети.

5.1.9 При возникновении смещения световой метки необходимо, включив выключатель питания (11), отрегулировать положение формирователя световой метки (8) так, чтобы световая метка показала на кончик спецсверла (13). Для регулировки световой метки снять уголок (рис.а), ослабить винты (рис.б), вручную выставить световую метку.



Рис.а



Рис.б

#### ВНИМАНИЕ!

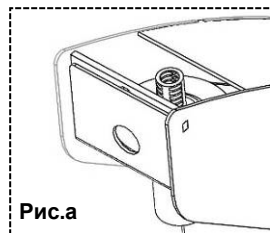
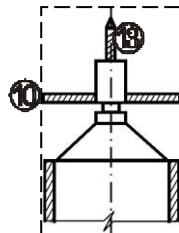
Автоматическое включение вращения!

- Выставить глубину сверления при помощи упора (6). Зафиксировать контргайкой.
- Включить выключатель питания (11).
- Установить модель на рабочий столик (3), при этом автоматически включится двигатель **УЗС**.
- Равномерно нажимая с двух сторон на модель, начать сверление.
- После окончания сверления:
  - убрать модель с рабочего столика;
  - выключить выключатель питания;
  - вынуть вилку сетевого шнура из розетки;
  - снять столик;
  - очистить мусоросборник;
  - установить снятые элементы на место.

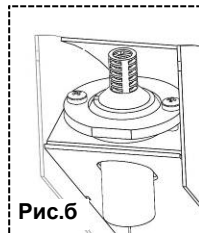
#### ВНИМАНИЕ!

Обеспечить надежный контакт вилка-розетка!

## 6 ТРАНСПОРТИРОВАНИЕ И ХРАНЕНИЕ

**6.1** Транспортирование **УЗС** проводится в таре изготовителя всеми видами крытых транспортных средств по действующим для них правилам.

Условия транспортирования: температура от минус 50 до 50°С, относительная влажность до 100% при температуре 25°С.

**6.2** **УЗС** должен храниться на закрытых складах в упаковке предприятия-изготовителя, на стеллажах в один ряд при температуре от минус 50 до 40°С и относительной влажности до 98% при температуре 25°С.

Не допускается хранение **УЗС** совместно с кислотами и щелочами.

## 7 ТЕХНИЧЕСКОЕ ОБСЛУЖИВАНИЕ

● **ежедневное**, выполняемое эксплуатирующим персоналом и содержащее операции:

- очистка наружных деталей **УЗС** и линзы формирователя световой метки от гипсовой пыли влажной мягкой тканью (губкой);
- очистка мусоросборника;
- проверка состояния сверла;
- проверка позиционирования световой метки на кончике сверла;

● **ежемесячное**, содержащее операции ежедневного обслуживания, проверки целостности присоединительных кабелей и механических соединений путем визуального контроля, смазки направляющих столика консистентной смазкой типа Литол/ЦИАТИМ или любой аналогичной.

Таблица 2

<b>Внимание! Отключить УЗС от сетевой розетки.</b>
<b>УСТАНОВКА СВЕРЛА</b>
<ul style="list-style-type: none"><li>● снять рабочий столик, отбойник и мусоросборник;</li><li>● застопорить вал электродвигателя ключом S=10 (в комплект не входит) и отвернуть накидную гайку шпинделя;</li><li>● установить цангу в гнездо шпинделя;</li><li>● завернуть накидную гайку до легкого касания с цангой;</li><li>● вставить сверло и окончательно завернуть накидную гайку;</li><li>● проверить радиальное биение сверла, которое должно быть не более 0,1 мм, если это требование не выполняется, повторить действия по смене сверла, развернув цангу в гнезде шпинделя на 15°...30°;</li><li>● установить снятые элементы.</li></ul>
<b>РЕГУЛИРОВКА ГЛУБИНЫ СВЕРЛЕНИЯ</b>
<ul style="list-style-type: none"><li>● расфиксировать контргайку упора;</li><li>● вращением упора выставить требуемую глубину сверления;</li><li>● нажать на столик и проконтролировать устанавливаемую глубину по металлической линейке или при помощи тестовой модели и штифтов;</li><li>● зафиксировать положение упора контргайкой.</li></ul>

## ОЧИСТКА МУСОРОСБОРНИКА

- снять рабочий столик;
- вынуть мусоросборник и очистить его;
- установить мусоросборник и столик на место.

## ОЧИСТКА НАПРАВЛЯЮЩИХ (при затруднении перемещения столика)

- снять рабочий столик;
- деревянной палочкой (сечение до 6 мм), вращая, прочистить отверстия во втулках **(4)** на глубину до 35 мм, удалить попавший в них гипс;
- установить столик на место.

## 8 УТИЛИЗАЦИЯ

В составе **УЗС** не содержится драгметаллов и опасных веществ. Специальных мер по утилизации (уничтожению) **УЗС** не требуется.

## 9 ГАРАНТИИ

**9.1** Изготовитель гарантирует соответствие Устройства сверлильного требованиям действующей технической документации при соблюдении потребителем условий эксплуатации, транспортирования и хранения согласно настоящему руководству.

**9.2** Гарантийный срок - 24 месяца с даты продажи или, если она не указана - то с даты выпуска предприятием-изготовителем.

Средний срок службы - 5 лет. Критерием предельного состояния является невозможность или технико-экономическая нецелесообразность восстановления работоспособности **УЗС**.

Гарантия не распространяется на спецсверло, отбойник и цангу.

**9.3** Претензии на гарантию не принимаются при наличии механических повреждений или не санкционированного Изготовителем доступа в конструкцию.

**9.4** Изготовитель (Представительство) осуществляет бесплатно ремонт или замену продукции в течение гарантийного срока эксплуатации, при выполнении п.п.9.1, 9.3, по письменной заявке владельца, с предъявлением настоящего Руководства или копии документа, подтверждающих покупку (чек, платежное поручение) и комплектацию продукции, предоставляемой:

- для замены – согласно покупной комплектации;
- для ремонта – по согласованию с исполнителем, осуществляющим ремонт.

Для замены или ремонта продукция предоставляется в упаковке Изготовителя в ЧИСТОМ виде. Устранение повреждений, полученных при доставке, и работы по приведению в надлежащий вид осуществляются за счет владельца оборудования.

**9.5** Гарантийный и постгарантийный ремонт в первую очередь осуществляется Поставщиком или в ближайших сервисных представительствах АВЕРОН.

Доставка оборудования для ремонта производится владельцем за свой счет.

**9.6** Адрес Изготовителя:

**620102, Россия, Екатеринбург, Чкалова 3**

**ООО «ВЕГА-ПРО»**

**бесплатный звонок по России 8 800 700 12 20**

**тел. (343) 311-11-21**

**Сервис-центр: тел. (343) 234-66-23**

**бесплатный звонок по России 8 800 700 11 02**

[www.averon.ru](http://www.averon.ru)

[feedback@averon.ru](mailto:feedback@averon.ru)

**9.7** Полный перечень авторизованных сервисных представительств и центров, осуществляющих гарантийное и постгарантийное обслуживание, а также ремонт оборудования АВЕРОН, приведен на сайте АВЕРОН: <https://www.averon.ru/service/>.



научно-производственный комплекс

### **Учебный центр АВЕРОН**

приглашает на обучение  
зубных техников, врачей,  
руководителей и администраторов  
стоматологических учреждений

**Программа на**  
<http://www.averon.ru/study/>



# КОНТАКТЫ АВЕРОН



averon.ru



Averon Russia



8 800 700-12-20  
бесплатный по РФ



АВЕРОН -  
оборудование  
для зубных  
техников



feedback@averon.ru



instagram.com/  
averon.ru

Присоединяйтесь к нам в соц. сетях!